

Le due dimensioni più piccole di Flower, Flower Ø25 e Flower Ø35, hanno ottiche Spot, Medium e Flood, molto performanti, adatte a creare accenti di luce. Il design pulito e privo di cavi a vista si accompagna ad un elevato comfort visivo dato dall'ottica arretrata e dall'utilizzo di speciali filtri che perfezionano il fascio. La famiglia Flower si compone di versioni a parete, a braccio, a picchetto e applicazioni a palo.

Flower è inoltre disponibile in versione ZOOM in dimensioni più grandi con ottiche regolabili.

DESCRIZIONE TECNICA

Struttura in alluminio pressofuso e alluminio estruso ad elevata resistenza all'ossidazione. Viti a brugola in acciaio INOX A4. Diffusore in vetro temprato. Apparecchio precablato con cavo 5,0m di piattina bipolare per connessione remota. Guarnizioni in silicone ricotto. Doppia verniciatura extra resistente.

MODELLO REGISTRATO

GRADO DI PROTEZIONE
IP65

CLASSE DI ISOLAMENTO
CLASSE III ⚡

RESISTENZA MECCANICA
IK 07

COLORI

.07 Verde Scuro

.20 Bronzo Brunito

.24 Grigio Antracite



www.simes.it/flower



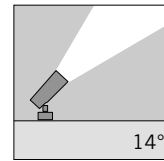

S.1600W Fascio Spot con lente
 MODULO LED **3000K** CRI90 260lm 2,2W
 (a richiesta 2700K CRI90 240lm)
 (a richiesta 4000K CRI80 320lm)
24Vdc PWM

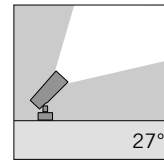

S.1601W Fascio Medio con lente
 MODULO LED **3000K** CRI90 260lm 2,2W
 (a richiesta 2700K CRI90 240lm)
 (a richiesta 4000K CRI80 320lm)
24Vdc PWM

Necessita di alimentatore remoto
 in tensione costante 24Vdc (pag. 522-523)
A richiesta, senza sovrapprezzo, versione con fascio 63°



S.1609
PICCHETTO per FLOWER 25
 in polipropilene per il posizionamento a terra.

FLOWER 25 paletto con picchetto integrato

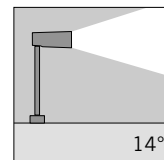
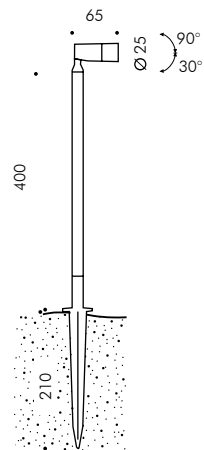

S.1610W Fascio Spot con lente
 MODULO LED **3000K** CRI90 260lm 2,2W
 (a richiesta 2700K CRI90 240lm)
 (a richiesta 4000K CRI80 320lm)
24Vdc PWM
 Picchetto incluso

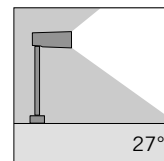

S.1611W Fascio Medio con lente
 MODULO LED **3000K** CRI90 260lm 2,2W
 (a richiesta 2700K CRI90 240lm)
 (a richiesta 4000K CRI80 320lm)
24Vdc PWM
 Picchetto incluso

Necessita di alimentatore remoto
 in tensione costante 24Vdc (pag. 522-523)
A richiesta, senza sovrapprezzo, versione con fascio 63°

Accessorio



S.1608
VISIERA per FLOWER 25
 Colore: nero (cod .09)

"Le 3 di Tuccino" hotel, Polignano a Mare, Italy - Arch. M+T Architects © I Talamona Snc - Ph. M+T Architects



FLOWER 35

SIMES

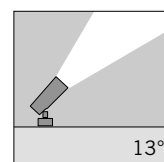
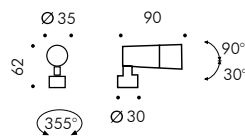

S.1620W Fascio Spot con lente
 MODULO LED **3000K** CRI90 492lm 5,4W
 (a richiesta 2700K CRI90 426lm)
 (a richiesta 4000K CRI80 570lm)
24Vdc PWM

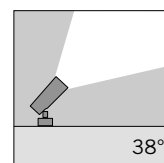

S.1621W Fascio Flood con lente
 MODULO LED **3000K** CRI90 492lm 5,4W
 (a richiesta 2700K CRI90 426lm)
 (a richiesta 4000K CRI80 570lm)
24Vdc PWM

Necessita di alimentatore remoto
 in tensione costante 24Vdc (pag. 522-523)
A richiesta, senza sovrapprezzo, versione con fascio 24°



S.1609 PICCHETTO per FLOWER 35
 in polipropilene per il posizionamento a terra.

FLOWER 35 a braccio

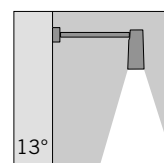
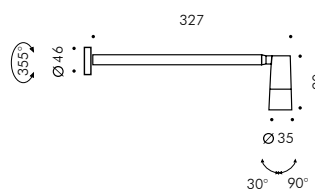

S.1625W Fascio Spot con lente
 MODULO LED **3000K** CRI90 492lm 5,4W
 (a richiesta 2700K CRI90 426lm)
 (a richiesta 4000K CRI80 570lm)
24Vdc PWM

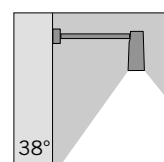

S.1626W Fascio Flood con lente
 MODULO LED **3000K** CRI90 492lm 5,4W
 (a richiesta 2700K CRI90 426lm)
 (a richiesta 4000K CRI80 570lm)
24Vdc PWM

Necessita di alimentatore remoto
 in tensione costante 24Vdc (pag. 522-523)
A richiesta, senza sovrapprezzo, versione con fascio 24°

FLOWER 35 paletto con picchetto integrato

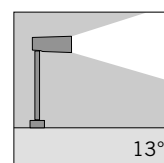
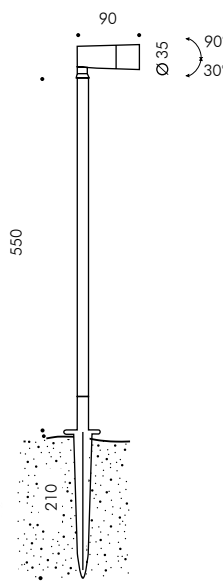
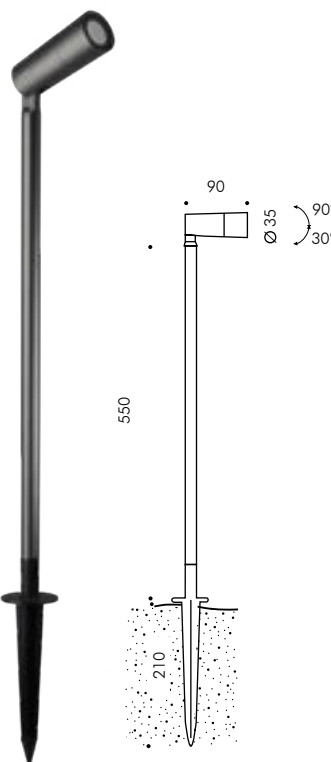

S.1630W Fascio Spot con lente
 MODULO LED **3000K** CRI90 492lm 5,4W
 (a richiesta 2700K CRI90 426lm)
 (a richiesta 4000K CRI80 570lm)
24Vdc PWM
 Picchetto incluso

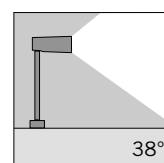

S.1631W Fascio Flood con lente
 MODULO LED **3000K** CRI90 492lm 5,4W
 (a richiesta 2700K CRI90 426lm)
 (a richiesta 4000K CRI80 570lm)
24Vdc PWM
 Picchetto incluso

Necessita di alimentatore remoto
 in tensione costante 24Vdc (pag. 522-523)
A richiesta, senza sovrapprezzo, versione con fascio 24°

Accessorio



S.1628 VISIERA per FLOWER 35
 Colore: nero (cod .09)



Private villa, Italy - Arch. Duilio Damilano Italy © ph. Mario Bertani / Simes S.p.A.

FLOWER 25 e FLOWER 35 possono essere installati direttamente a pali da Ø38mm a Ø60mm

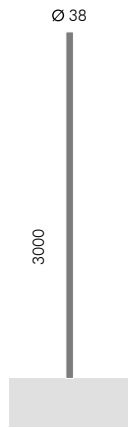

S.2805
PALO CILINDRICO Ø 38 mm
Altezza totale del palo 3000mm

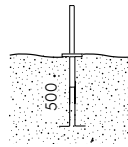

S.2806
ACCESSORIO FLANGIA DA INTERRARE
Altezza totale 1000mm
Da interrare per una profondità di 500mm



S.1607
CINGHIA CON PIASTRA PER APPLICAZIONE SU ALBERI
Colore: nero (cod. .09)



Private villa, Italy - Arch. Varischi e Geom. Berlendis © ph. Mario Bertani



FLOWER ZOOM

Le due versioni più grandi, Flower ZOOM Ø60 e Ø75, si distinguono dalle versioni inferiori per la possibilità di modificare l'apertura del fascio anche una volta installato. Il passaggio da un'emissione concentrata di tipo Spot 20° ad una ampia Flood 40° avviene in modo fluido e graduale, offrendo il massimo comfort visivo. La modifica avviene tramite una rotazione manuale della ghiera frontale.

DESCRIZIONE TECNICA

Struttura in alluminio pressofuso e alluminio estruso ad elevata resistenza all'ossidazione. Viti a brugola in acciaio INOX A4. Diffusore in vetro temprato. Guarnizioni in silicone ricotto. Doppia verniciatura extra resistente.

FLOWER ZOOM 60

Apparecchio precablato con cavo 5,0m di piattina bipolare per connessione remota.

FLOWER ZOOM 75

Apparecchio precablato con cavo 5,0m in neoprene H05RN-F.

MODELLO REGISTRATO

GRADO DI PROTEZIONE
IP65

CLASSE DI ISOLAMENTO
CLASSE III ⚡ FLOWER ZOOM 60
CLASSE I ⊕ FLOWER ZOOM 75

RESISTENZA MECCANICA
IK 07

COLORI

.07 Verde Scuro

.09 Nero

.24 Grigio Antracite





FLOWER ZOOM 20°
Fascio stretto per una luce di puntamento

La modalità Spot 20° di Flower ZOOM assicura una elevata precisione del cono di luce caratterizzata da una distribuzione assolutamente confortevole e priva di abbagliamento. Il settaggio di Zoom in loco consente di abbreviare i tempi di progettazione illuminotecnica perché permette di ottimizzare l'ampiezza del fascio in base al reale impatto del soggetto nella scena. Nell'immagine è visibile l'accento luminoso puntato sull'elemento architettonico del balcone.



FLOWER ZOOM 40°
Fascio ampio per una luce diffusa

In modalità Flood 40° Flower ZOOM riesce a coinvolgere una scena molto ampia senza definire un focale ma distribuendosi in modo estremamente uniforme sulla superficie. E' la soluzione ideale per illuminare superfici estese, contesti urbani, zone verdi, alberi e arbusti soggetti a variazione nel tempo. La regolazione graduale che porta il fascio da 20° a 40° e viceversa è sempre possibile ed avviene con un semplice gesto manuale. Nell'immagine è visibile un'illuminazione più distribuita sull'intera facciata.



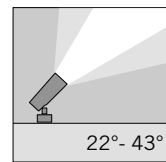

S.1650W Fascio da Medio a Flood con lente
 MODULO LED **3000K** CRI90 852lm 8,6W
 (a richiesta 2700K CRI90 807lm)
 (a richiesta 4000K CRI80 1056lm)
24Vdc PWM

Necessita di alimentatore remoto
 in tensione costante 24Vdc (pag. 522-523)

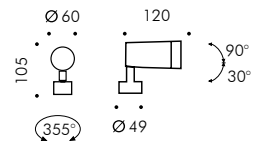

FLOWER ZOOM 60 a braccio

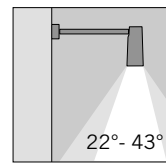
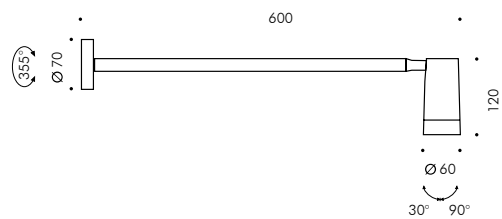

S.1655W Fascio da Medio a Flood con lente
 MODULO LED **3000K** CRI90 852lm 8,6W
 (a richiesta 2700K CRI90 807lm)
 (a richiesta 4000K CRI80 1056lm)
24Vdc PWM

Necessita di alimentatore remoto
 in tensione costante 24Vdc (pag. 522-523)

Accessori



S.1658
VISIERA per FLOWER ZOOM 60
 Colore: nero (cod .09)



S.1659
PICCHETTO per FLOWER ZOOM 60
 in polipropilene per il posizionamento a terra

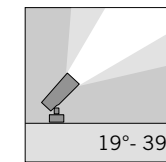

S.1660W Fascio da Medio a Flood con lente
 MODULO LED **3000K** CRI90 1342lm 12,5W
 (a richiesta 2700K CRI90 1246lm)
 (a richiesta 4000K CRI80 1658lm)
 220V-240Vac 50/60Hz
 ON/OFF Non Dimmerabile

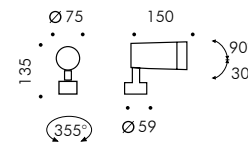

Accessori



S.1668
VISIERA per FLOWER ZOOM 75
 Colore: nero (cod .09)



S.1659
PICCHETTO per FLOWER ZOOM 75
 in polipropilene per il posizionamento a terra

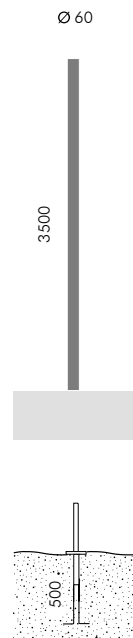

FLOWER ZOOM 60 o 75 possono essere installati su pali di diametro Ø60mm o Ø76mm utilizzando l'apposita staffa di ancoraggio.

S.2807

PALO CILINDRICO Ø 60mm
Altezza totale del palo 3500mm

S.2808

ACCESSORIO FLANGIA DA INTERRARE
Altezza totale 1000mm
Da interrare per una profondità di 500mm

Accessorio per Flower ZOOM 60

S.1657

STAFFA DI ANCORAGGIO a palo Ø 60/76mm
Colore: nero (cod .09)

Accessorio per Flower ZOOM 75

S.1667

STAFFA DI ANCORAGGIO a palo Ø 60/76mm
Colore: nero (cod .09)

S.1627

CINGHIA CON PIASTRA PER FLOWER ZOOM 60/75 PER APPLICAZIONE SU ALBERI
Colore: nero (cod .09)



Private Villa, Italy - Arch. Varischi e Geom. Befendis © ph. Mario Bertani