



Outline

Proiettore orientabile

Design essenziale e sofisticato, per un sistema di illuminazione che si fa protagonista dello spazio attraverso uno stile deciso, pulito ed elegante. Nelle diverse varianti, a palo, da parete o picchetto, Outline esalta l'espressività dell'alluminio purissimo, servendosi di linee minimali che alleggeriscono gli ambienti, rivelandone tutto il potenziale. Grazie alla sua elevata resistenza all'ossidazione e la doppia verniciatura più durevole, il proiettore Outline unisce funzionalità ed espressività architettonica, illuminando lo spazio di suggestioni naturali.

Design K.Begasse

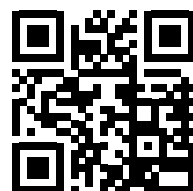



OUTLINE Proiettore orientabile

Struttura in alluminio pressofuso EN AB-47100 ad elevata resistenza all'ossidazione.
 Viti a brugola in acciaio INOX A4.
 Diffusore in vetro temprato di spessore 5mm.
 Riflettore realizzato con polimeri ricoperti in alluminio purissimo per OUTLINE FLOOD.
 Lenti concentranti o diffondenti per OUTLINE SPOT.
 Apparecchio con connettore per connessione nella base.
Doppia verniciatura extra resistente.

Grado di protezione
 IP65

Classe di isolamento
 CLASSE I ⊕

Resistenza meccanica
 IK 08

Versioni led 4000K disponibili su richiesta.



S.3079
PICCHETTO PER OUTLINE
 In polipropilene
 Colore: nero (cod .09)



S.5504
 Connettore a 3 vie per cablaggio passante (entra/esci).
 Da installare all'interno della basetta.

Colori:

○ Grigio alluminio (cod. 14)

Per dati tecnici aggiornati alle ultime evoluzioni tecnologiche dei led o per ulteriori informazioni tecniche consultare il sito web (www.simes.it).

MODELLO REGISTRATO

Outline spot

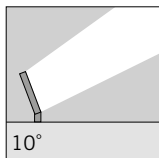
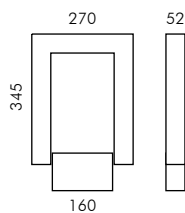

S.3100W □

28 HIGH-POWER LED **3000K** CRI90 5500lm
 Flusso luminoso apparecchio 4461lm
 Potenza totale assorbita 61W
 220V-240V AC 50/60Hz / DC Non Dimmerabile

h(m)	10° Ø(m)	3000K E(lx)
4	0.73	5145
8	1.46	1286
12	2.18	572
16	2.91	322
20	3.64	206

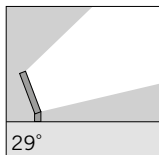

S.3101W □

28 HIGH-POWER LED **3000K** CRI90 5500lm
 Flusso luminoso apparecchio 4336lm
 Potenza totale assorbita 61W
 220V-240V AC 50/60Hz / DC Non Dimmerabile

h(m)	29° Ø(m)	3000K E(lx)
4	2.05	1028
8	4.11	257
12	6.16	114
16	8.22	64
20	10.27	41

**A richiesta versione con fasci:
 42°**

Outline flood

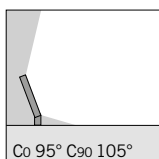
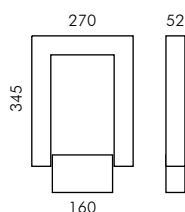

S.3105W □

MID-POWER LED **3000K** CRI80 5500lm
 Flusso luminoso apparecchio 4420lm
 Potenza totale assorbita 46W
 220V-240V AC 50/60Hz / DC Non Dimmerabile

h(m)	95°x105° Ø(m)	3000K E(lx)
2	4.38x5.23	431
4	8.76x10.46	108
6	13.14x15.70	48
8	17.52x20.93	27
10	21.90x26.16	17

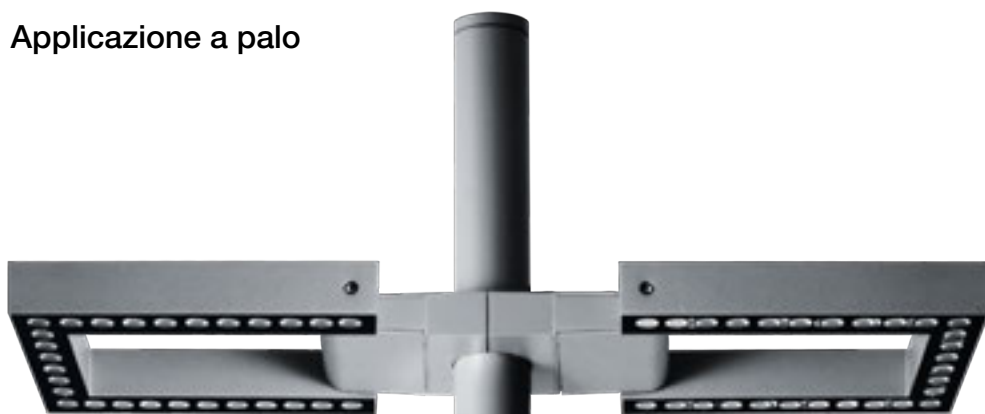

OUTLINE può essere installato a palo utilizzando l'apposita basetta di ancoraggio.



S.2843
PALO CILINDRICO Ø 60 mm FLANGIATO
Altezza totale del palo 3500 mm

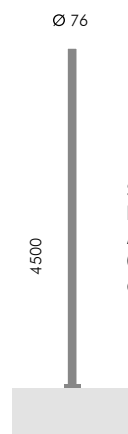

S.2845
PALO CILINDRICO Ø 76 mm FLANGIATO
Altezza totale del palo 4500 mm
Completo di porta d'ispezione e morsettiera di cablaggio.

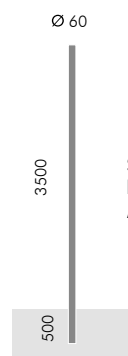

S.2842
PALO CILINDRICO Ø 60 mm DA INTERRARE
Altezza totale del palo 4000 mm
Da interrare per una profondità di 500 mm

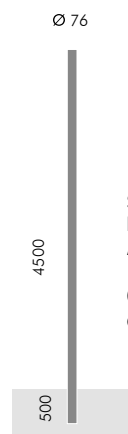

S.2844
PALO CILINDRICO Ø 76 mm DA INTERRARE
Altezza totale del palo 5000 mm
Da interrare per una profondità di 500 mm
Completo di porta d'ispezione e morsettiera di cablaggio.

S.3044
ATTACCO A PALO Ø 60-76 mm SINGOLO
Per 1 OUTLINE



S.3045
ATTACCO A PALO Ø 60-76 mm DOPPIO
Per 2 OUTLINE

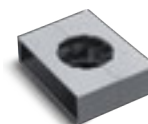

S.2849
TIRAFONDI PER PALO S.2843 e S.2845
in acciaio zincato con bulloni M16.

